

**Viega Prevista**

Una nueva generación  
de cisternas empotradas.



**viega**

# CONTENIDO

4

Viega Prevista. Desarrollado en colaboración con los mejores expertos del gremio: con ustedes.

6

El sistema. Los elementos determinantes para una planificación exitosa del cuarto de baño.

8

La cisterna. Con las notas más altas en las materias «calidad» y «manejo».

10

La cisterna. Progreso que se mueve con gran facilidad.

12

La instalación. Complete la instalación más rápidamente que nunca.

17

Viega Prevista. Por principio, hecha a medida: a la medida de sus necesidades.

18

Viega Prevista Pure. La mejor opción para la construcción en húmedo.

20

Pulsadores Viega Visign. Líneas que se integran a la perfección en cualquier cisterna empotrada de Viega.

26

Viega Prevista. Las tecnologías de descarga.

28

La gama de productos: Viega Prevista.







**Viega Prevista. Una nueva generación.**

# DESARROLLADA EN COLABORACIÓN CON LOS MEJORES EXPERTOS DEL GREMIO: CON USTEDES.

Los tres años que duró la fase de desarrollo estuvieron marcados por un intenso intercambio con especialistas del sector. Y dieron fruto: una nueva generación de técnica de muro de cortina que está perfectamente preparada de cara al futuro. Y es que en ella se combinan una técnica que ha demostrado sobradamente su eficacia y una serie de innovaciones que revolucionan la forma de trabajar; todo ello, para dar respuestas innovadoras a los retos relacionados con la higiene, la versatilidad, la digitalización y el diseño.

El resultado es una nueva generación de cisternas empotradas que ofrece más seguridad durante las fases de planificación y ejecución, que cumple, además, todos los requisitos presentes y futuros del sector.



[viega.com/Prevista/Forprofessionals](https://viega.com/Prevista/Forprofessionals)  
Una breve historia de las pruebas de campo.



**Una técnica que convence.****Por ejemplo, al futuro.**

Viega Prevista está preparada. Para hacer frente a todos los temas que es preciso tener en cuenta para garantizar un futuro saludable e higiénico y para ofrecer a las personas el más alto nivel de flexibilidad y confort en sus hogares.

**Higiene**

El acceso a agua potable salubre, el saneamiento limpio y la higiene son necesidades básicas de todo ser humano. Los pulsadores sin contacto de Viega están tan preparados para dar respuesta a estos retos futuros como todos los productos de Viega con función higiénica que garantizan la conservación de la calidad del agua potable.

**Digitalización**

Viega Prevista le permitirá prepararse a la perfección de cara a los temas relacionados con la transformación digital. Como plataforma para sistemas inteligentes que ayudarán a conservar la calidad del agua potable en el futuro. Y con nuevos pulsadores que, sin contacto y equipados con iluminación LED, ofrecen a los clientes el más alto nivel de comodidad e higiene.

**Flexibilidad**

Viega Prevista es la solución perfecta para hogares en los que conviven personas de varias generaciones, y para todos aquellos que buscan el más elevado confort. Con sus elementos de inodoro y lavabo, que se pueden ajustar a las necesidades individuales de cada usuario, y con su tecnología de activación de descarga inteligente, facilita notablemente la vida de todos aquellos que la utilizan.

**Diseño**

El cuarto de baño se considera cada vez más un lugar de la casa muy personal dedicado al bienestar. Viega Prevista está perfectamente preparado en este sentido: con pulsadores de perfecta forma y funcionalidad, que satisfacen los requisitos más exigentes en los cuartos de baño más diversos.

Más información en:  
[viega.es/Prevista](https://viega.es/Prevista)

## Viega Prevista. El sistema.

# LOS ELEMENTOS DETERMINANTES PARA UNA PLANIFICACIÓN EXITOSA DEL CUARTO DE BAÑO.

Una instalación rápida empieza por la elección correcta. Por eso, en el caso de Viega Prevista la hemos simplificado al máximo. La base del nuevo sistema de muro de cortina es la nueva cisterna, que se utiliza en todas las aplicaciones.



Una cisterna única.

El elemento de inodoro Prevista Dry para montaje en la pared, en estructura y en carril.

El elemento de inodoro Prevista Pure para la construcción con ladrillo.

### Una cisterna, tres aplicaciones, soluciones a medida

Con Viega Prevista, puede elegir entre la variante Prevista Dry para instalación en la pared, el modelo para montaje en estructura y en carril (Prevista Dry Plus), y Prevista Pure, para construcción con ladrillo.

Todos los sistemas cuentan con la misma cisterna. Gracias a ello, se puede ensamblar y montar un sistema de muro de cortina en un tiempo mínimo. Sin necesidad de pensar cuál es la cisterna más adecuada para la aplicación que corresponda y con qué pulsador es compatible. ¡Así de fácil!

### Instalación normalizada

El nuevo sistema de muro de cortina Prevista cumple todas las normas y directivas vigentes actualmente.

### Protección contra incendios e impermeabilización





Viega Prevista cumple los requisitos que establecen habitualmente las normativas de protección contra incendios, lo que lo hace apto también para su instalación en espacios públicos. La nueva cisterna garantiza, además, que no entra ni se acumula humedad en la pared. Con todo ello se evita que se produzcan daños que pueden resultar muy costosos.

### Insonorización





Los sistemas de muro de cortina Viega Prevista son muy silenciosos, por eso garantizan, la tranquilidad total.

Más información en:  
[viega.es/Prevista/  
Tecnología-de-muro-de-cortina](http://viega.es/Prevista/Tecnología-de-muro-de-cortina)

## Prevista Dry/Prevista Dry Plus para la construcción en seco

 Elemento de inodoro	 Elemento de lavabo	 Elemento de urinario	 Elemento de bidé
1.120 mm con conexión de inodoro con función de lavado ajustable en altura 6 cm	1.120 mm Travesaños ajustables en altura con dispositivos de sujeción rápida	1.120–1.300 mm Travesaños ajustables en altura con dispositivos de sujeción rápida, compatibles con todos los tipos de urinario	1.120 mm con posicionamiento universal de las tomas de agua
1.120 mm con conexión para inodoro con función de lavado	1.120 mm Travesaños fijos	1.300 mm Travesaños ajustables en altura con dispositivos de sujeción rápida, toma de agua telescópica	
1.120 mm Variante para grandes proyectos inmobiliarios no residenciales	1.120 mm Variante para grandes proyectos inmobiliarios no residenciales con travesaños fijos	1.120–1.300 mm Travesaños ajustables en altura con dispositivos de sujeción rápida, para activación de descarga oculta	
980 mm con conexión para inodoro con función de lavado	820–980 mm Travesaños ajustables en altura con dispositivos de sujeción rápida		
820 mm con conexión para inodoro con función de lavado y accionamiento frontal o superior			

## Prevista Pure para construcción en húmedo

 Bloque de inodoro	 Bloque de lavabo	 Bloque de urinario	 Bloque de bidé
1.077 mm	Como variante integrada y rodeada por el muro		
820 mm			

+

## Se pueden combinar con todos los pulsadores Prevista





**Viega Prevista. La cisterna.**

# CON LAS NOTAS MÁS ALTAS EN LAS MATERIAS «CALIDAD» Y «FUNCIONALIDAD».

La nueva cisterna Prevista de Viega es el corazón de nuestro nuevo sistema de muro de cortina. Por la compatibilidad de sus elementos, por su flexibilidad y por su durabilidad, ofrece la más alta calidad en la pared.



## **Una cisterna, todas las aplicaciones**

La nueva cisterna Prevista es la base de todos los sistemas de muro de cortina nuevos, y es la misma en todos los elementos de inodoro Prevista. Independiente de si el cuarto de baño se planifica como construcción en seco o con ladrillo.

## **Manejo idéntico incluido**

La funcionalidad, que ya de por sí no necesita apenas explicaciones, es siempre igual. De este modo, la nueva cisterna Prevista tiene exactamente el mismo manejo en todas las aplicaciones.

## **Libre elección en lo que respecta al diseño**

Puesto que todos los pulsadores Viega Visign nuevos son compatibles con la nueva cisterna, se pueden llevar a la práctica ideas a medida para cualquier situación de montaje y crear, así, diseños únicos.

## **Calidad made in Germany**

La nueva cisterna, que convence por su extrema durabilidad, se produce en Alemania. Naturalmente, poniendo la misma atención en la aplicación de métodos de fabricación sostenibles como en el objetivo de que todos los elementos de mando resulten agradables al tacto: todos los componentes han sido opti-

mizados por diseñadores industriales para que ofrezcan la funcionalidad más cómoda.

## **Seguridad perfectamente controlada**

Antes de la entrega, se comprueba si todas las cisternas son estancas y si funcionan correctamente: pieza por pieza, para garantizar la más alta seguridad durante su utilización.



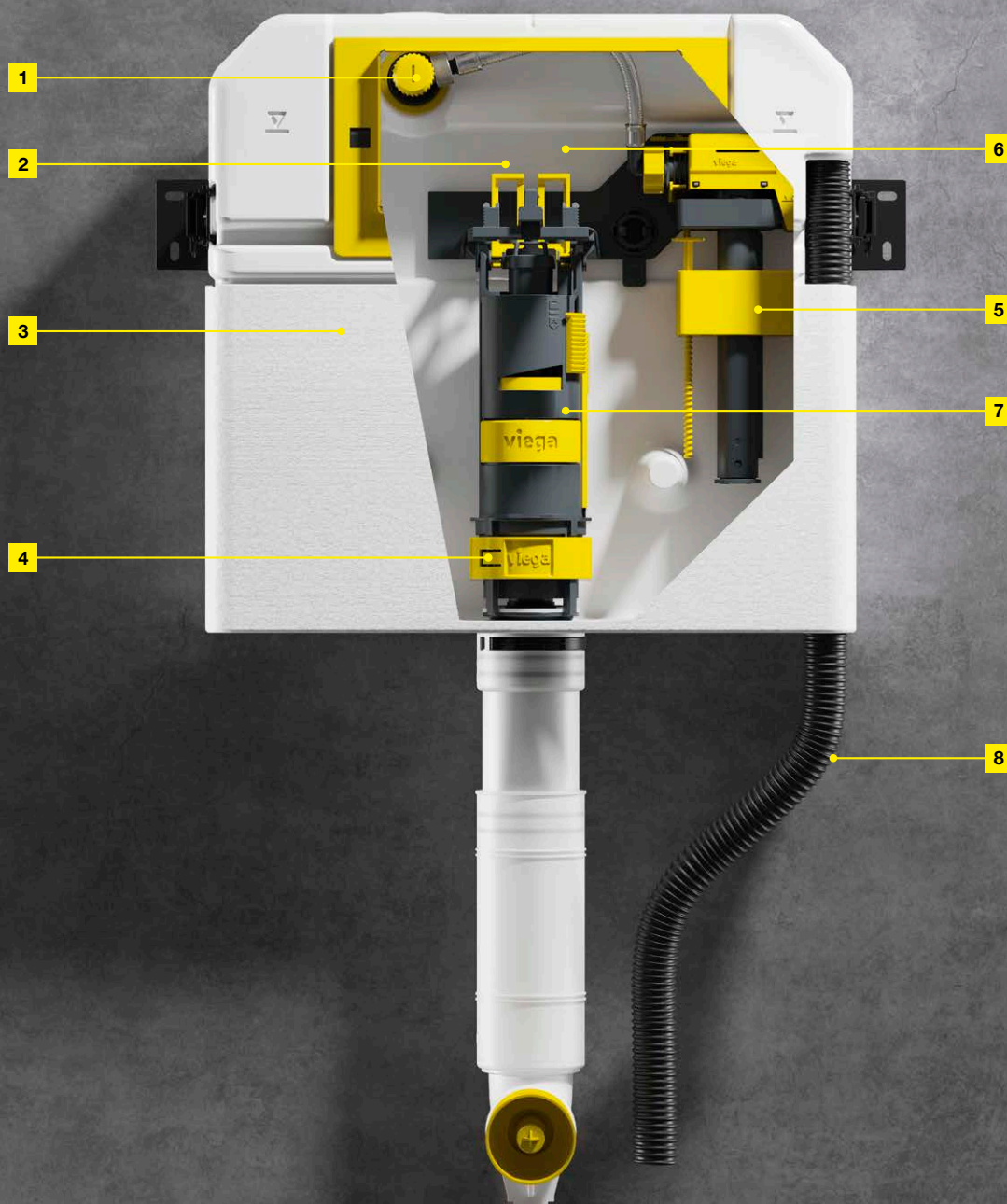

#### Toma de agua (Fig. 1)

La toma de agua flexible de Viega permite conectar la cisterna en cuestión de segundos a cualquier sistema de tuberías.

#### Pulsadores (Fig. 2)

Todos los pulsadores nuevos de Viega para Prevista se pueden intercambiar y usar en distintas aplicaciones. Por supuesto, sin necesidad de recurrir a herramientas para el montaje.

#### Fabricación por soplado (Fig. 3)

La nueva cisterna Prevista se fabrica empleando la técnica por soplado. Tecnología muy experimentada y fiable.

#### Regulador de flujo de descarga flexible (Fig. 4)

Permite seleccionar el flujo de descarga óptimo en todos los objetos sanitarios con solo girar la rueda de ajuste. Cinco posiciones permiten adaptar el sistema a todos los objetos sanitarios más habituales.

#### Válvulas de llenado y de descarga (Fig. 5 y 7)

Tanto la válvula de llenado como la válvula de descarga se pueden montar y desmontar sin herramientas.

#### Conducto de introducción (Fig. 6)

Si se desea, se puede añadir a la cisterna Prevista de Viega un conducto

de introducción para pastillas de limpieza. Con ellas, la higiene del objeto sanitario queda garantizada de un modo sencillo y muy cómodo.

#### Conexión de inodoro con función de lavado (Fig. 8)

Varios elementos de cisterna empotrada Prevista Dry tienen una conexión para los inodoros con función de lavado más habituales. El kit de conexión para inodoros con función de lavado está disponible como complemento opcional.

Más información en:  
[viega.es/Prevista/  
 Tecnología-de-muro-de-cortina](http://viega.es/Prevista/Tecnología-de-muro-de-cortina)

## Viega Prevista. La cisterna.

# PROGRESO QUE SE MUEVE CON GRAN FACILIDAD.

Durante la fase de desarrollo del nuevo sistema de la cisterna empotrada Prevista se dedicaron muchas horas a pensar cómo hacer más fácil la labor de todos aquellos que trabajan en la obra. Empezará a ahorrar tiempo inmediatamente.

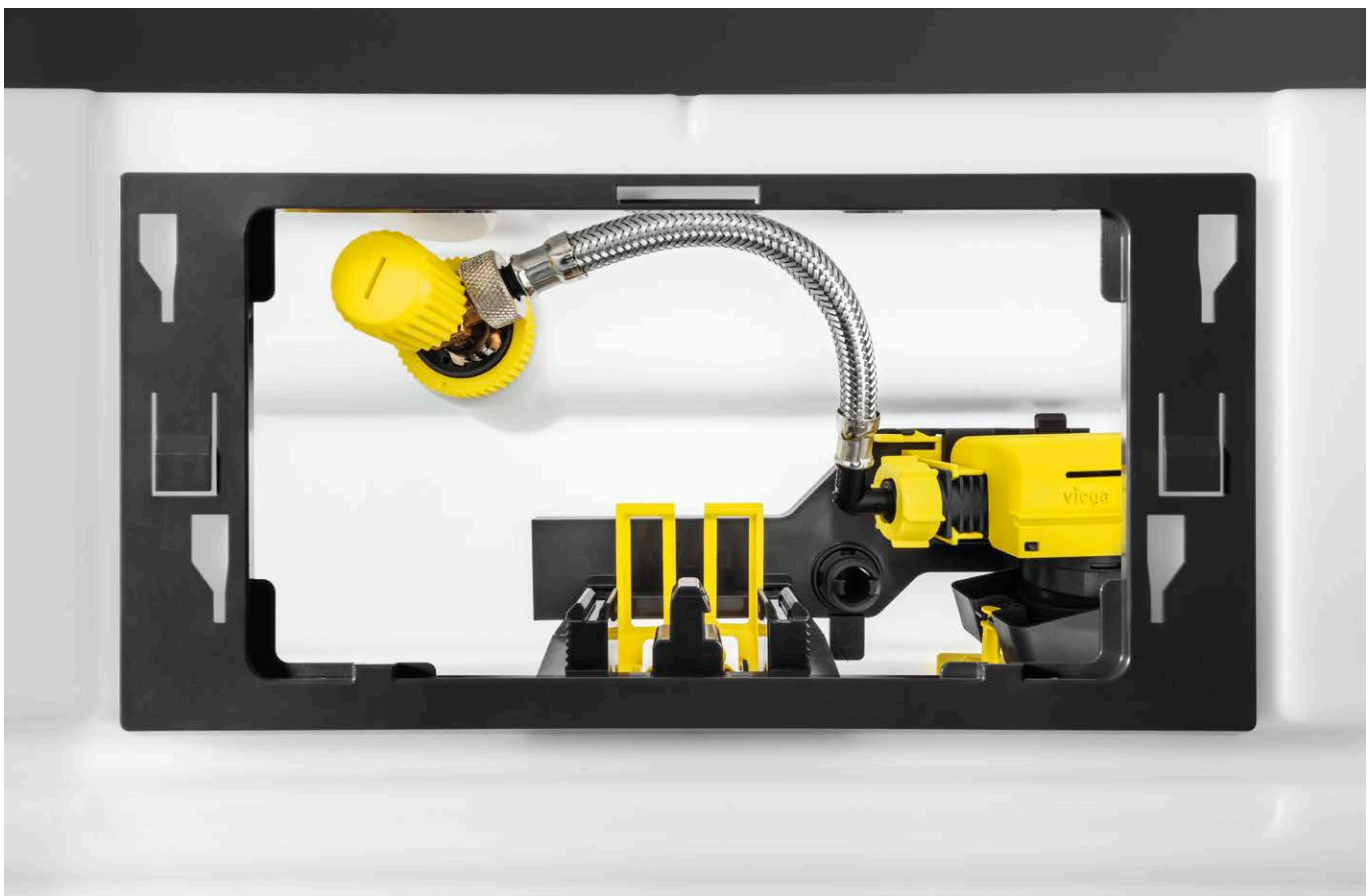

### **Los componentes que se montan prácticamente sin mirar, en amarillo**

En el nuevo sistema de muro de cortina Prevista, las piezas móviles y los componentes que se pueden montar a mano son amarillos. Se trate del corte de la válvula angular, de los clips de fijación del codo de desagüe o del regulador deslizante del caudal de la válvula de descarga: el montaje y el manejo de la pieza que corresponda se explica por sí solo.

### **Cómodo y sin herramientas: el manejo de la cisterna**

Las ventajas del nuevo concepto de manejo del sistema Prevista se aprecian con especial claridad en la nueva válvula de descarga. El caudal de la descarga completa y el de la descarga parcial se ajustan por medio de dos reguladores deslizantes amarillos; el flujo de descarga se ajusta con un regulador. Y, si fuera preciso reparar la válvula de llenado existen repuestos correspondientes. pero tambien se podrian instalar válvulas de llenado comerciales habitualmente.

### **Flexibilidad sin competencia: las cantidades de descarga**

La nueva cisterna Prevista ofrece la posibilidad de ajustar la descarga completa a entre 3,5 y 7,5 litros y la descarga parcial, a entre 2 y 4 litros. Con solo unos cuantos movimientos, se pueden configurar ajustes personalizados. Así, se encuentra rápidamente el punto medio idóneo entre el ahorro de agua y la comodidad ... independientemente del objeto sanitario que se instale.



Más información en:  
[viega.es/Prevista/Instalación](https://viega.es/Prevista/Instalación)



Instalación videos

- 1 Cuando se pliegan las dos palancas, la válvula se acorta, lo que facilita su desmontaje si es preciso repararla
- 2 Ajuste de la descarga pequeña a entre 2 y 4 litros
- 3 Regulador deslizante para ajustar la descarga grande a entre 3,5 y 7,5 litros
- 4 Regulador de flujo de descarga ajustable



#### Muy fácil de conectar: la toma de agua

La toma de agua con tecnología de impermeabilización interior convence tanto en el elemento de inodoro como en el elemento de lavabo: gracias al montaje sin herramientas, a la sencilla alineación a posteriori de la transición y a la posibilidad de conectar el sistema de tubos prefabricado a la cisterna y a la placa mural, se ahorra mucho tiempo en la instalación.



**Viega Prevista. La instalación.**

# COMPLETE LA INSTALACIÓN MÁS RÁPIDAMENTE QUE NUNCA.

Durante la instalación en el lugar de montaje, el concepto de montaje de Viega Prevista ayuda a nuestros socios especializados de forma consecuente, para que logren sus objetivos. Y ello, sin importar si se monta en el carril o directamente en la pared: todo aquel que instale Viega Prevista ahorrará tiempo y dinero a diario.



### Poco trabajo, gran flexibilidad

El nuevo sistema de muro de cortina Viega Prevista hace la vida más fácil a todos los que trabajen en la obra. Y en todos los sentidos. Tras los preparativos (p. ej., una vez perforados los orificios), la instalación se puede completar con solo tres herramientas: solo necesita un metro plegable, un nivel y una llave del 13. Para el montaje en carril del sistema Prevista Dry Plus se necesita, además, una llave allen.

### El amarillo para montaje sin herramientas

El concepto se repite en los elementos de muro de cortina: todos los elementos que se pueden montar a mano son amarillos. Los clips de montaje del codo de desagüe, el ajuste de precisión de la fijación en la pared, la fijación del marco del pulsador o el registro desmontable: todos los componentes amarillos son elementos que se montan rápidamente y sin herramientas.



**Soporte mural Prevista Dry:** ajuste de la profundidad sin herramientas.

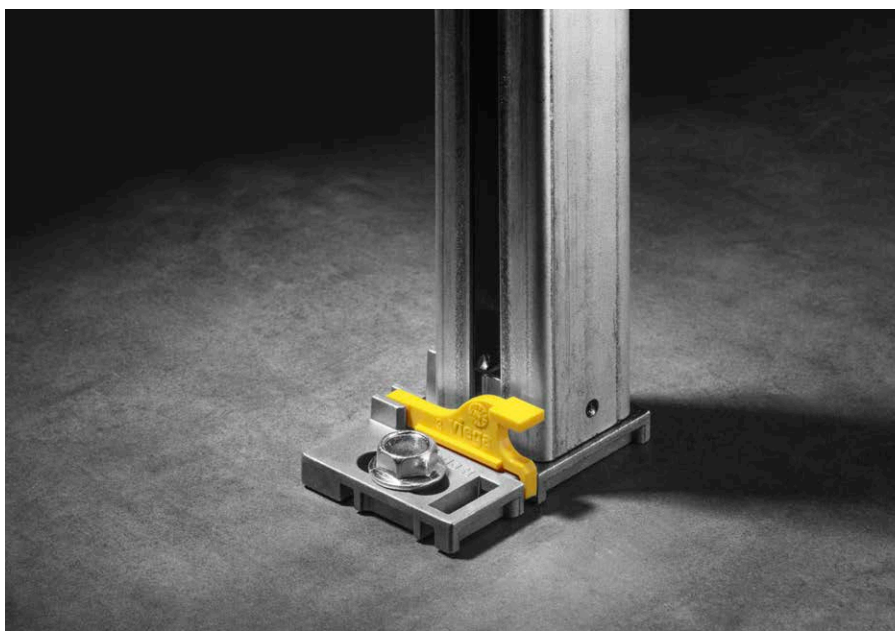

**Montaje de Prevista Dry:** basta con atornillar el pie.

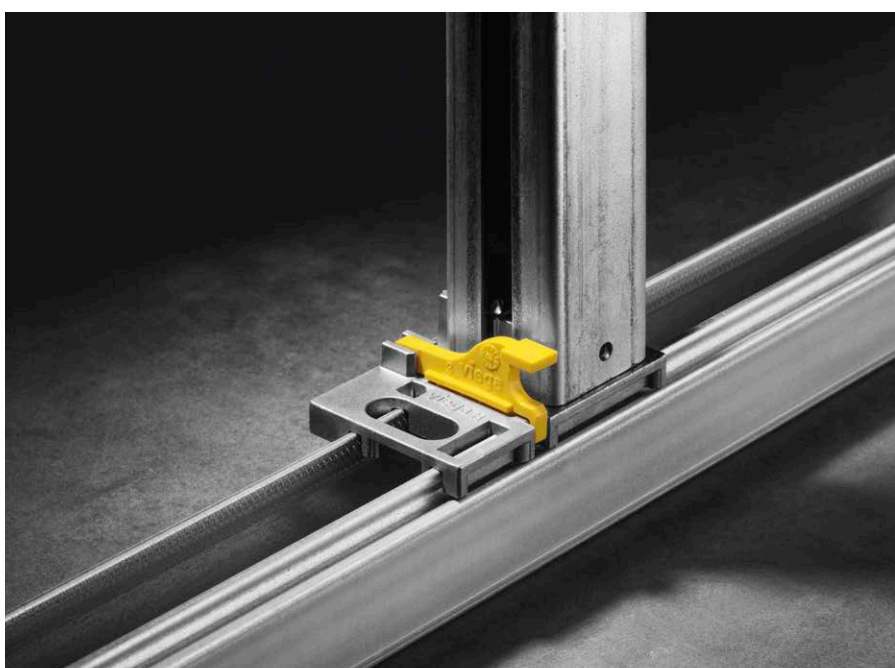

**Montaje del sistema Prevista Dry en el carril:** el pie simplemente se coloca sobre el carril y se encaja.

### Prevista Dry:

#### montaje rápido en la pared

Taladrar cuatro veces, atornillar cuatro veces, alinear una vez. Y listo: Prevista Dry se monta en la pared como por sí solo. Y el concepto de manejo no es el único factor que facilita la instalación. Con soluciones como el soporte mural, que se coloca en el elemento y es extremadamente flexible, se ahorra un tiempo adicional muy valioso en la obra. Puesto que la fijación en la pared funciona igual para todos los elementos, tanto para el elemento de inodoro como para el de lavabo y para el urinario, el montaje se puede llevar a cabo de forma rápida e intuitiva.

### Prevista Dry Plus:

#### montaje muy rápido en el carril

Los pasos necesarios para el montaje en el carril son tan sencillos como los del montaje en la pared. En este caso, el nuevo pie se coloca en el carril y se encaja con un solo clic. Y listo. Tras la alineación y la fijación con los dos elementos de unión al carril superior, solo falta conectar las tomas de agua. Más rápido, más fácil y más adaptado, imposible. Así facilita Prevista Dry Plus la planificación y la realización de cuartos de baño individualizados.

Más información en:  
[viega.es/Prevista/Instalación](http://viega.es/Prevista/Instalación)



Instalación videos



**Viega Prevista. La instalación.**

# AJUSTADO DE SERIE AL MÁS ALTO CONFORT.

Uno de los temas más importantes en el futuro será el baño apto para usuarios de varias generaciones. Con su opción de ajuste de la altura incluida de serie, el sistema Viega Prevista está perfectamente preparado para ello. Y, al mismo tiempo, ofrece la posibilidad de instalar el más alto confort, en forma de un inodoro con función de lavado.







Listo en un abrir y cerrar de ojos: ajuste de la altura en un rango de 6 cm, de serie.



La toma de agua para el inodoro con función de lavado: gracias al tubo vacío, se puede montar sin complicaciones.

#### Opción de ajuste de la altura de serie

El elemento de inodoro Prevista Dry incluye de serie una función de ajuste de la altura en un margen de 6 cm. Tras la instalación del elemento de muro de cortina en la pared o en el carril, la altura del inodoro se puede adaptar a las necesidades de los usuarios. La altura de la porcelana de aprox. 40 cm, se puede modificar hasta 46 cm. La altura del elemento no cambia.

#### Preinstalación de inodoro con función de lavado ...

Preparada también para ofrecer la máxima comodidad a los usuarios está la preinstalación de inodoro con función de lavado de serie de los elementos de inodoro Prevista Dry. La toma de agua fría se realiza cómodamente colocando un tubo vacío entre la conexión del inodoro con función de lavado y la válvula angular (cisterna). Un adaptador lo permite en solo unos segundos.



Conexión de inodoro con función de lavado en segundos: con el adaptador, es posible.

#### ... para todos los inodoros con función de lavado más habituales

Viega Prevista está diseñado de forma que se pueden montar sin problemas los inodoros con función de lavado. Así

la mayoría de los fabricantes son funcionales. Viega Prevista también convence en este sentido con su máxima compatibilidad.

Más información en:  
[viega.es/Prevista/Instalación](https://viega.es/Prevista/Instalación)



Instalación videos

## Viega Prevista. La instalación.

# INTELIGENTES: LOS NUEVOS DISPOSITIVOS DE SUJECIÓN RÁPIDA.

A la hora de llevar a cabo el montaje en muro de cortina, la tarea más costosa es la de ajustar la altura de los distintos travesaños. ¿Qué mejor idea que revolucionar precisamente este paso de trabajo y reducir a lo estrictamente necesario la costosa tarea de atornillar piezas?

### Ajuste a toda velocidad

Hasta ahora, el ajuste de la altura de las tomas de agua o de los sifones de urinario era un proceso que requería mucho tiempo, puesto que para corregir rápidamente la altura ajustada siempre era necesario aflojar y apretar de nuevo, como mínimo, dos tornillos. Exactamente esto es lo que mejoran los nuevos dispositivos de sujeción rápida de Viega.

### Soltar, alinear, bloquear y listo

A partir de ahora, la altura de las tomas de agua y de los sifones de urinarios y lavabos se puede ajustar con solo un par de movimientos: basta con soltar los dispositivos de sujeción rápida, alinear los elementos a la altura correcta y bloquear de nuevo los dispositivos de sujeción rápida. Para que la alineación a la altura deseada sea aún más sencilla, los elementos Prevista para urinario y lavabo cuentan con una escala en el lado derecho.

### Seguridad probada

Los dispositivos de sujeción rápida ofrecen una estabilidad muy elevada. Cuando se cierran, se bloquean y mantienen los componentes (p. ej., el travesaño para la toma de agua del lavabo), fijos en el elemento de muro de cortina Prevista: máxima seguridad garantizada a largo plazo.



**Viega Prevista.**

# POR PRINCIPIO, HECHO A MEDIDA: A LA MEDIDA DE SUS NECESIDADES.

Una nueva generación de técnica de muro de cortina debe nacer con la aspiración de dar respuesta a todos los retos de su época. Y el sistema Viega Prevista, con su amplia variedad de elementos adicionales, ofrece todo lo necesario para cumplir los deseos más personales de cada cliente.



1

La máxima comodidad para todos: el elemento de inodoro Prevista Dry con ajuste individual de la altura.



2

El no va más de la flexibilidad: elemento de lavabo de altura ajustable individualmente con soporte intermedio.

## Fig. 1 y 2 Confort absoluto: ajuste individual de la altura

Con ayuda de los elementos de inodoro y de lavabo Prevista, con regulación individual de la altura, ahora es posible. Cada usuario puede ajustar la altura del lavabo en un rango de 20 cm, y la del inodoro, en un margen de 8 cm. En los dos casos, basta con pulsar un botón. Los componentes mecánicos quedan ocultos tras una placa de vidrio de excelente calidad: una combinación perfecta de comodidad y diseño.

## Fig. 2 Muy versátil: el soporte intermedio

Todos aquellos que hayan optado por una estructura de muro de cortina individualizada a media altura encontrarán en el soporte intermedio del sistema Prevista la solución ideal. Con él, se puede ampliar la anchura del muro de cortina tanto como se desee, y ajustar la altura de forma continua. El soporte intermedio es compatible con cualquier altura constructiva de entre 820 mm y 1.300 mm.

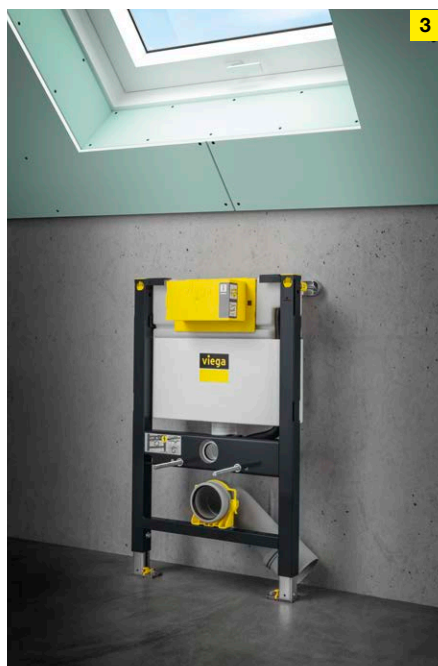

3

Para altura de montaje reducida: un elemento de inodoro que mide solo 820 mm.



4

Para cualquier aplicación: los elementos de urinario Prevista Dry.

## Fig. 3 Compacto: el elemento de 820 mm

El elemento de inodoro Prevista, de solo 820 mm de alto, permite instalar inodoros cómodamente en espacios con altura constructiva reducida; por ejemplo, en cuartos abuhardillados o bajo una ventana. Se puede elegir entre el accionamiento superior o frontal.

## Fig. 4 Higiene muy cómoda: los elementos de urinario

Viega Prevista incluye tres elementos de urinario distintos. El primero es una versión que se puede instalar a una altura de entre 1.120 y 1.300 mm, y se puede combinar con todos los tipos de urinario. El segundo es un elemento de 1.300 mm de altura con toma de agua telescópica que se monta rápidamente.



**Viega Prevista. Los bloques de muro de cortina.**

# LA MEJOR OPCIÓN PARA LA CONSTRUCCIÓN CON LADRILLO: PREVISTA PURE.

La técnica de cisterna empotrada se alía con procedimientos que llevan años demostrando su valía: con Prevista Pure y con la nueva cisterna se pueden instalar en la construcción con ladrillo instalaciones únicas, de calidad y muy duraderas.





### **Flexibilidad y diseño**

Los elementos de muro de cortina Viega Pure están perfectamente preparados para responder a los requisitos de la construcción en húmedo, y seducen en el montaje individual por su máxima flexibilidad. Hay dos variantes con alturas constructivas de 820 mm y 1.077 mm, respectivamente. Gracias a la nueva cisterna Prevista, las dos son compatibles con todos los pulsadores de Viega. Además del elemento de inodoro, también están disponibles elementos para urinario, lavabo y bidé. Están disponibles todos los componentes necesarios para proyectar los cuartos de baño más sofisticados.

### **Completamente premontados**

Para facilitar el trabajo, los componentes interiores de la cisterna Prevista de Viega se entregan ya completamente premontados, y preparados para el accionamiento frontal. Además, la variante de 820 mm de altura se puede accionar también desde arriba. El ajuste flexible de la profundidad ofrece una opción adicional para variar la instalación de los componentes.

### **Insonorización incluida**

Los ruidos que se oyen cuando se acciona una cisterna no son precisamente agradables, y deberían evitarse en la medida de lo posible. Con su carcasa, Viega Prevista Pure nos acerca un poco más al objetivo de la vivienda y el entorno de trabajo silenciosos.



**Viega Visign. Los nuevos pulsadores para Prevista.**

# LÍNEAS QUE SE INTEGRAN A LA PERFECCIÓN EN CUALQUIER DISEÑO DE BAÑO.

Diseño de gran calidad que se puede instalar en cualquier elemento de cisterna empotrada: los nuevos pulsadores de Viega para Prevista permiten proyectar espacios modernos en cada cuarto de baño.

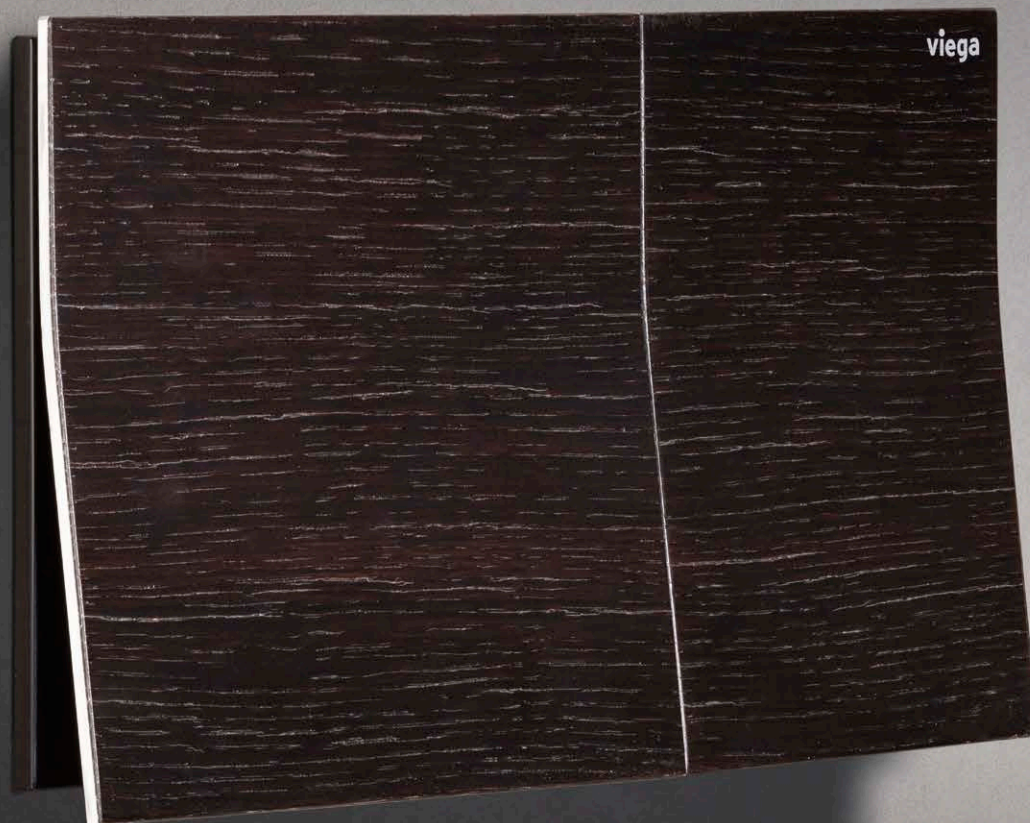



### Diseño individual para cuartos de baño únicos

Puesto que los cuartos de baño son tan distintos como las personas que los utilizan, la cartera de productos Viega Visign incluye pulsadores perfectos para los baños y los gustos más diversos: desde el apasionado hasta el más racional, de las líneas más puristas a las más extravagantes. Y la misma variedad se aprecia en los materiales: desde el revestimiento de madera o el acero inoxidable cepillado hasta el vidrio o el plástico de la más alta calidad en distintos colores.

### Versatilidad que se monta sin herramientas

Los nuevos pulsadores Visign se pueden montar sin herramientas. Además, todos los pulsadores nuevos son compatibles con la cisterna Prevista. Así, el diseño que se instale finalmente dependerá únicamente del gusto personal del usuario, y no de la tecnología. Con todos los pulsadores Visign for Style y Visign for More, el montaje al nivel de las baldosas es una opción tan factible como la instalación de un conducto de introducción para facilitar la limpieza del inodoro.

### Comodidad garantizada durante muchos años

Los pulsadores Viega Visign para Prevista con activación manual no solo combinan a la perfección con las últimas tendencias en materia de objetos sanitarios y embaldosados, sino que convienen también por su agradable tacto y por su mecanismo de activación, especialmente sencillo. Y, puesto que todos los pulsadores Visign se han sometido a una prueba de resistencia exhaustiva, durarán lo que dure el cuarto de baño.



Para los más exigentes cuando se trata de diseño: el marco para montaje al ras de las baldosas.

### Libre elección: cinco de las 50 variantes de diseño disponibles de serie

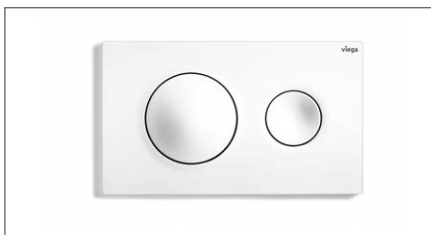

**Visign for Style 20**  
Plástico en blanco alpino



**Visign for More 201**  
Acero inoxidable cepillado



**Visign for Style 23**  
Acrílico en negro/color de acero inoxidable



**Visign for More 204**  
Acero inoxidable pulido

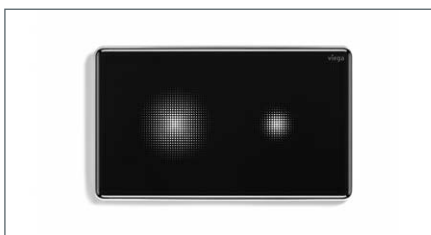

**Visign for More 205 sensitive**  
Vidrio en negro

Más información en:  
[viega.com/Prevista/  
Flushplates-configurator](https://www.viega.com/Prevista/Flushplates-configurator)

**Viega Visign. Los nuevos pulsadores.**

# MÁXIMA HIGIENE EN UNA SUPERFICIE MÍNIMA.

¿Cuándo se puede hablar de una higiene realmente impecable? Cuando se combina con la comodidad del manejo inteligente. Como sucede en el caso de los pulsadores sin contacto de Viega.



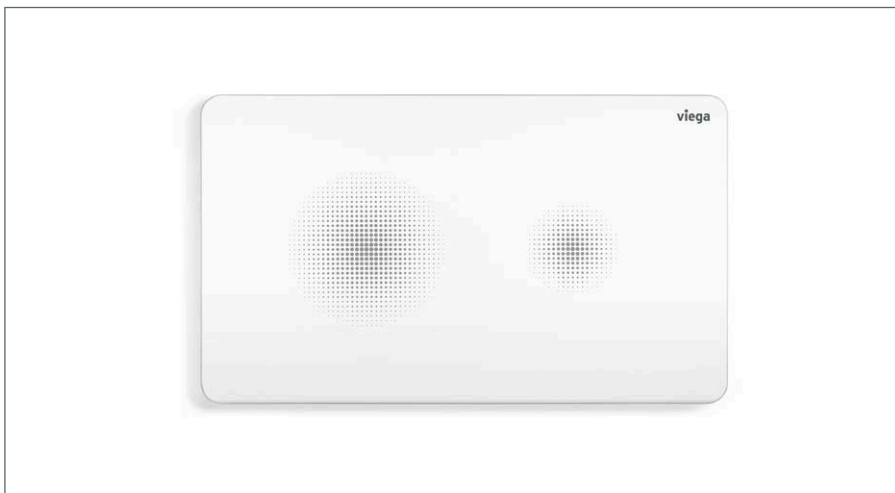

**Visign for Style 25 sensitive, plástico en blanco alpino con lacado fosforescente que sirve como orientación en la oscuridad.**

**La versión más hermosa del «se ve, pero no se toca»**

Limpieza ejemplar, mantenimiento sencillo y diseños muy atractivos: Los pulsadores sin contacto Visign for More 205 sensitive y Visign for Style 25 sensitive de Viega ofrecen el más alto nivel de confort en cualquier cuarto de baño. Los dos pulsadores activan la descarga de la cisterna cuando se acerca una mano al símbolo del pulsador que identifica la función deseada. Así, los usuarios no solo pueden disfrutar de la máxima comodidad, sino que, además, se mantienen a raya los gérmenes y las bacterias. Tan limpios como sus líneas: así son los pulsadores. Todas las superficies son extremadamente fáciles de limpiar, y conservan sus ventajosas características durante décadas.

**Programable: la función Viega Higiene**

En los edificios públicos en los que las instalaciones sanitarias se utilizan de forma discontinua (por ejemplo, en escuelas o en hoteles), la conservación de la calidad del agua potable es una prioridad absoluta. Con su función Higiene, Viega ofrece la solución idónea para estos casos. Depuradas instalaciones en serie y en anillo combinadas con pulsadores electrónicos ayudan a mantener intacta la higiene del agua potable, tan importante para la vida de todo ser humano. Además, un control electrónico del sistema de aclarado higiénico de Viega reacciona cuando ha pasado un tiempo determinado sin que se abra el paso de agua y garantiza de forma fiable que los equipos siguen en perfecto estado de funcionamiento aunque no se utilicen, porque se encarga de que se produzca automáticamente el recambio del agua necesario para ello. La descarga se activa con un pulsador con función Viega Higiene. Esta función se puede programar en todos los pulsadores electrónicos.



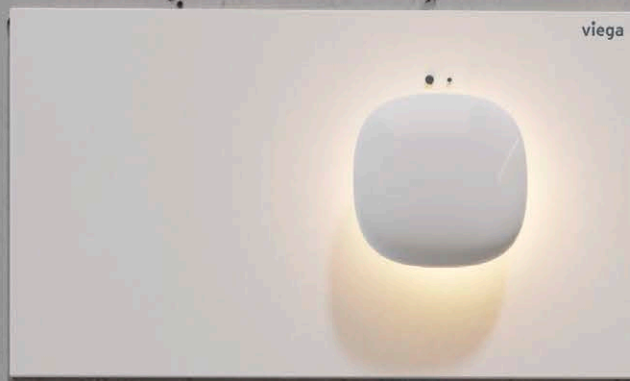

**Viega Visign. Los nuevos pulsadores para Prevista.**

# AHORA, INTEGRADA DE SERIE: LA CONEXIÓN CON EL FUTURO.

Lo mismo para el uso de avanzada tecnología LED que para las funciones inteligentes de manejo a distancia: la tecnología de cisterna empotrada está preparada para todo.

## **Cuarto de baño moderno, iluminación moderna**

A la hora de diseñar un cuarto de baño, la iluminación tiene una importancia fundamental. Y es que no solo proporciona una mayor sensación de bienestar,

sino que también mejora la seguridad. Si se desea, muchos de los pulsadores electrónicos de Viega se pueden equipar con iluminación LED. Su agradable color blanco neutral ayuda a los usuarios a orientarse y funciona como un punto de

luz en la oscuridad y, sin embargo, es discreta y no le roba protagonismo a la iluminación del cuarto de baño.

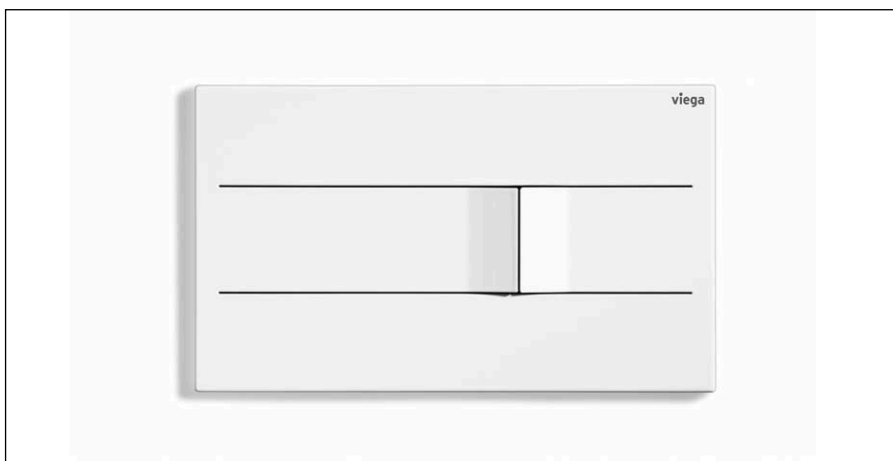

En acero inoxidable cepillado o lacado: con la suave elevación de sus botones, el pulsador Visign for More 201 llama la atención tanto de la vista como al tacto.



Con su pulsación minimalista de acero inoxidable cepillado, el Visign for More 204 parece una auténtica joya para cualquier baño de diseño.

#### Inteligente: la iluminación LED

El diseño tiene muchas facetas. Así, por ejemplo, tanto el modelo Visign for More 202 como el Visign for More 205 disponen de iluminación LED de serie. El segundo tiene incluso una función de programación inteligente: los LED se activan solo si se detecta un movimiento en el cuarto de baño; los botones de descarga se encienden únicamente cuando se acerca la mano. Si se desea, los modelos Visign for More 201 y Visign for More 204 se pueden equipar con un marco de montaje opcional con iluminación que también reacciona cuando una persona se aproxima, envuelve el pulsador en una agradable luz ambiente y lo convierte en un auténtico foco de atención.

#### Cómodos: los sistemas de activación a distancia Visign

Además de una técnica de control inteligente de la luz, también se puede instalar un mecanismo de manejo especialmente cómodo. Los sistemas de

activación a distancia Visign for Style 23 y Visign for More 200 permiten activar la descarga desde el punto que resulte más cómodo para el usuario: por ejemplo, desde un rincón, desde la pared de enfrente o desde un mueble próximo. Resultan ideales para cuartos de baño con muy poco espacio, para personas con movilidad reducida o simplemente para mejorar la comodidad.

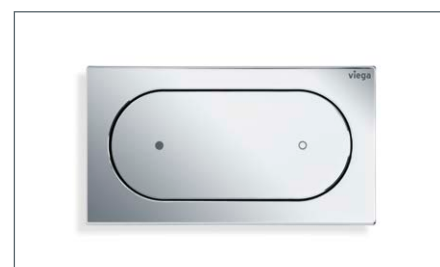

El Visign for Style 23 se integra discretamente en cualquier pared y en cualquier mueble. Dos puntos identifican las funciones de descarga pequeña y de descarga grande.





Viega Prevista. Las tecnologías de descarga.

## INTELIGENCIA OCULTA: SISTEMAS DE ACTIVACIÓN DE LA DESCARGA TRAS LA PARED.

Contar con una ayuda para garantizar el máximo nivel de higiene no es un lujo. Distintas tecnologías de activación de la descarga, inteligentes y montadas tras la pared de modo que no se ven, proporcionan una higiene modélica tanto en espacios públicos como privados.

**La higiene se combina con una gran libertad a la hora de diseñar: la activación de descarga oculta**

En los espacios públicos, ofrece la ventaja de una seguridad absoluta a prueba de vandalismo, y en el entorno particular convence por su elevado nivel de

higiene y por su diseño purista: el sistema de activación de la descarga del urinario carece por completo de pulsador. Esto es posible gracias a la tecnología de activación de la descarga oculta. Un sensor ubicado en el interior del sifón del urinario detecta los cambios de

temperatura y de caudal que se producen cuando se usa el urinario y activa automáticamente una descarga. Además, el sistema detecta si el nivel de agua en el sifón es demasiado bajo y activa una descarga para llenarlo de nuevo y evitar, así, malos olores.





Cómodo e higiénico: el accionamiento por infrarrojos.

### Ahorrar cuando todo funciona al mismo tiempo

¿El intermedio de un concierto?, ¿el descanso de un partido? El sistema de activación de descarga oculto está perfectamente preparado para intervalos de uso muy breves, y garantiza que se ahorra agua aunque se haga un uso muy intenso de las instalaciones: gracias a un programa de descarga dinámico que detecta la activación en cadena y reduce el caudal de descarga de tres litros a uno. Además, las activaciones automáticas de la descarga se limitan eficientemente a una por minuto. Además, una función de diagnóstico muy práctica puede ver y analizar fallos sin problemas. En caso de obstrucción del sifón, por ejemplo, la descarga se bloquea.

### Activación por infrarrojos

La activación sin contacto por infrarrojos resulta especialmente idónea para los aseos públicos o parcialmente públicos. Combinación de un elevado nivel de confort y condiciones higiénicas ejemplares: un sensor ubicado tras la placa protectora detecta sin contacto alguno que se va a usar el baño y activa automáticamente la descarga. El funcionamiento correcto del sistema no se ve

afectado si se levanta la tapa del urinario. La descarga se activa solo cuando el usuario se aleja del urinario. El caudal de descarga y la zona de detección se pueden individualizar, para que se adapten a la utilización que corresponda. Y también el diseño es individualizado. Para el ámbito particular están disponibles versiones muy elegantes de madera, vidrio y plástico; para el entorno público se ofrece, entre otros, un resistente modelo de metal con unión atornillada a prueba de vandalismo.

### Activación electrónica

Las viviendas compartidas por personas de distintas edades, al igual que los hospitales y las residencias, deben estar equipadas con sistemas de activación de la descarga que faciliten la utilización del baño. Las nuevas placas de accionamiento de inodoro electrónicas de Viega cumplen este requisito, porque se controlan por medio de distintas señales (radioseñal, barrera fotoeléctrica, detector de movimiento, pulsadores o contacto normalmente abierto), que accionan la unidad de motor y, así, provocan la activación de la descarga. Con ayuda de un adaptador de cable de ampliación, se puede configurar también

sin problemas una activación simultánea de las señales. Estos sistemas de activación electrónica de la descarga se pueden utilizar en la nueva cisterna Prevista y combinados con todos los pulsadores electrónicos Visign. Se debe proyectar una conexión a la red en el muro de cortina.

## Viega Prevista.

# LA GAMA DE PRODUCTOS: PULSADORES.

Sin contacto, programables o con iluminación LED: la gran variedad de diseños y colores de los pulsadores Visign de Viega permite darle al cuarto de baño un aspecto único, a medida. En el folleto de pulsadores y en el configurador de pulsadores encontrará otras variantes, además de las que se reproducen aquí.

8620.1

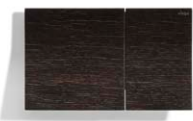

8621.1



8622.1



8610.1



8611.1



8613.1



8630.1



8631.1



8635.1



8640.1



8641.1



8610.2



8611.2



8613.2



8650.1



8651.1



8651.2





8624.1



8625.1



8614.1



8615.1



8620.2



8653.1



**Viega Prevista.**

# LA GAMA DE PRODUCTOS: ELEMENTOS DE MURO DE CORTINA.

Los nuevos elementos de muro de cortina Prevista le ofrecen la mejor calidad made in Germany.  
Por supuesto, siempre con la vista puesta en el más alto nivel de flexibilidad y rendimiento.



8502



8512



8516



8521



8522



8521.32



8522.31



8522.33



8530



8533



8535



8535.31



8535.32



8535.33



8536



8536.31



8537



8540



8540.31



8540.32



8540.33



8545



8545.31



8545.32



8550

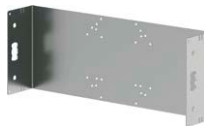

8555.34



8555.38



8560



8560.31



8560.32



8568



8569



8570.31



8570.32



8570.32



8570.36



**Conducciones de Agua Viega, S.L.**

c/ Marqués de Riscal, 11- 5º  
28010 Madrid  
España

Teléfono +91 825 9454  
Móvil +34 690 838007  
Fax +91 310 2882

[info@viega.es](mailto:info@viega.es)  
[viega.es](http://viega.es)

